



SSP

Safety System Products

S14LDRB-H08-E2-I1-Q1A0-Q2H0-Q3C0-Q4H0-W22

Safety Simplifier | für EOS4A

Ihre Vorteile

- 14 I/O's als Safety-Eingänge oder redundante OSSD-Ausgänge
- Wireless Schnittstelle für sichere Kommunikation, Programmierung & Diagnose
- IP65
- 40 mm breite für Alu-Schutzzaunsysteme



[Zu den Downloads](#) ►

we simplify safety



Safety System Products

S14LDRB-H08-E2-I1-Q1A0-Q2H0-Q3C0-Q4H0-W22

Mit dem Safety Simplifier bringen wir Sicherheit dort hin, wo sie gebraucht wird und erleichtern Ihnen die Erstellung nutzerfreundlicher Sicherheitssysteme, wie zum Beispiel an Zugangstüren. Schließen Sie einfach Ihre Sensoren, Zuhaltungen oder Lichtvorhänge an. Eine vollständige Sicherheitslösung mit Auswertung und Diagnose, welche kabellos über einen weiteren Safety Simplifier oder direkt an Ihre bestehende Anlage sicherheitsgerichtet weitergegeben.

Allgemeine Daten

Typenbezeichnung	S14LDRB-H08-E2-I1-Q1A0-Q2H0-Q3C0-Q4H0-W22
Artikelnummer	1029218
Artikelnummer (alt)	SP-X-89-000-62
Funktionsart	Sicherheits-SPS mit sicherer wireless Schnittstelle, interne Antenne

Taster Position 1

- Typenbezeichnung	E2
- Funktionsart	Not-Halt-Taster

Taster Position 2

- Typenbezeichnung	I1
- Funktionsart	Beleuchteter Taster
Farbe	rot, gelb, grün, blau, weiß

Anschluss

- Position 2	Q2H - Buchsenstecker M12 5-Pin
- Position 3	Q3C- Stiftstecker M12 5-Pin
- Position 4	Q4H - Buchsenstecker M12 5-Pin

Sicherheitstechnische Daten

CPU

- EN ISO 13849-1: 2008	Kategorie 4
- IEC 61508-2	SIL CL 3
- EN 62061 PFHD [1/h]	□
- EN ISO 13849-1: 2008 TM [Jahr]	20

Eingänge 1-kanalig

- EN ISO 13849-1: 2008	Kategorie 2
------------------------	-------------



Safety System Products

S14LDRB-H08-E2-I1-Q1A0-Q2H0-Q3C0-Q4H0-W22

- IEC 61508-2	SIL CL 2
- EN 62061 PFHD [1/h]	□
- EN ISO 13849-1: 2008 TM [Jahr]	20
Eingänge 2-kanalig	
- EN ISO 13849-1: 2008	Kategorie 4
- IEC 61508-2	SIL CL 3
- EN 62061 PFHD [1/h]	□
- EN ISO 13849-1: 2008 TM [Jahr]	20
Ausgänge OSSD 1-kanalig	
- EN ISO 13849-1: 2008	Kategorie 2
- IEC 61508-2	SIL CL 2
- EN 62061 PFHD [1/h]	□
- EN ISO 13849-1: 2008 TM [Jahr]	20
Ausgänge OSSD 2-kanalig	
- EN ISO 13849-1: 2008	Kategorie 4
- IEC 61508-2	SIL CL 3
- EN 62061 PFHD [1/h]	□
- EN ISO 13849-1: 2008 TM [Jahr]	20
Ausgänge Relais 2-kanalig	
- EN ISO 13849-1: 2008	Kategorie 4
- EN 62061 SIL CIL	SIL CL 3
- EN 62061 PFHD [1/h]	□
- EN ISO 13849-1: 2008 TM [Jahr]	20
Zulassungen	CE, TÜV

Umgebungsbedingungen

Lagertemperatur max	-20 °C ... +65 °C
Betriebstemperatur max	-20 °C ... +65 °C

Elektrische Daten

Technische Daten wireless Safety	
- Maximale Anzahl von sicheren Wireless-Kanälen	16



Safety System Products

S14LDRB-H08-E2-I1-Q1A0-Q2H0-Q3C0-Q4H0-W22

Kanäle

- Kanal 1	2405 MHz
- Kanal 2	2410 MHz
- Kanal 3	2415 MHz
- Kanal 4	2420 MHz
- Kanal 5	2425 MHz
- Kanal 6	2430 MHz
- Kanal 7	2435 MHz
- Kanal 8	2440 MHz
- Kanal 9	2445 MHz
- Kanal 11	2455 MHz
- Kanal 10	2450 MHz
- Kanal 12	2460 MHz
- Kanal 13	2465 MHz
- Kanal 14	2470 MHz
- Kanal 15	2475 MHz
- Kanal 16	2480 MHz
- Anzahl Klemmen	32
Versorgungsspannung Ub	10 - 30 V
Stromaufnahme	110 mA mit LED Anzeige

Leiterquerschnitt

- eindrätig	0,08 ... 0,5 mm ²
- feindrätig	0,08 ... 0,5 mm ²
- feindrätig (Adernhülse ohne Kunststoffkragen)	0,25 mm ²
Abisolierlänge	5-6 mm

Konfigurierbare Ein-/Ausgänge

14 Halbleiter Ein-/ Ausgänge mit Hilfe der Software konfigurierbar	□
Anzahl sichere Eingänge	max. 14
Anzahl sichere Halbleiter OSSD Ausgänge	max. 14
Anzahl Halbleiter Hilfsausgänge	max. 14
Anzahl Halbleiter Taktausgänge	max. 8

S14LDRB-H08-E2-I1-Q1A0-Q2H0-Q3C0-Q4H0-W22

Eingangsstrom	HIGH 2,4 mA ... 3,8 mA LOW -2,5 mA ... 2,1 mA
Ausgangsart	PNP-Halbleiter
Ausgangsspannung	Betriebsspannung UB -0,5 V
Ausgangsstrom einzeln	max. 600 mA (bei UB 24 V)
Ausgangsstrom gesamt	max. 2 A (bei UB 24 V)
Taster Position 1	
Typenbezeichnung	E2
Funktionsart	Not-Halt-Taster
Schalterart	2 Öffner + LED
Prellzeit NO	<10 ms
Prellzeit NC	<10 ms
Öffnerkontakt zwangsöffnend	gemäß EN60947-5-1 Anh-K
Beleuchtung	LED
Mechanische Lebensdauer	50.000 Schaltzyklen
Elektrische Lebensdauer (Nennlast)	50.000 Schaltzyklen
B10d-Wert	250.000
Taster Position 2	
Typenbezeichnung	I1
Funktionsart	Beleuchteter Taster
Schalterart	1 Schließer + LED
Prellzeit NO	<10 ms
Prellzeit NC	<10 ms
Öffnerkontakt zwangsöffnend	gemäß EN60947-5-1 Anh-K
Beleuchtung	LED
Mechanische Lebensdauer	30.000 Schaltzyklen
Elektrische Lebensdauer (Nennlast)	30.000 Schaltzyklen
Allgemeine Daten	
Speicherkarte	Möglichkeit zum Einbau einer Speicherkarte MEM SP-N-88-001-93 vorhanden
Programmierschluss	Micro USB
Typ Klemmanschluss	Federzugklemmen
- feindrähtig (Adernhülse mit Kunststoffkragen)	0,08 ... 0,5 mm ²
Eingangsspannung	HIGH 75% von UB (Anpassbar mittels Software) LOW 25% von UB (Anpassbar mittels Software)



Safety System Products

S14LDRB-H08-E2-I1-Q1A0-Q2H0-Q3C0-Q4H0-W22

Technische Daten Eingänge

Technische Daten sichere OSSD-Ausgänge, Hilfs- und Taktausgänge

Kurzschlussfest	Ja
-----------------	----

Mechanische Daten

Einbauöffnung der Taster	22,5 mm
--------------------------	---------

Gehäuse Typ	H08
-------------	-----

Abmessungen

Höhe	44 mm
------	-------

Länge	253 mm
-------	--------

Breite	42 mm
--------	-------

S14LDRB-H08-E2-I1-Q1A0-Q2H0-Q3C0-Q4H0-W22

Elektrische Zeichnungen

Anschlussbeispiel 1

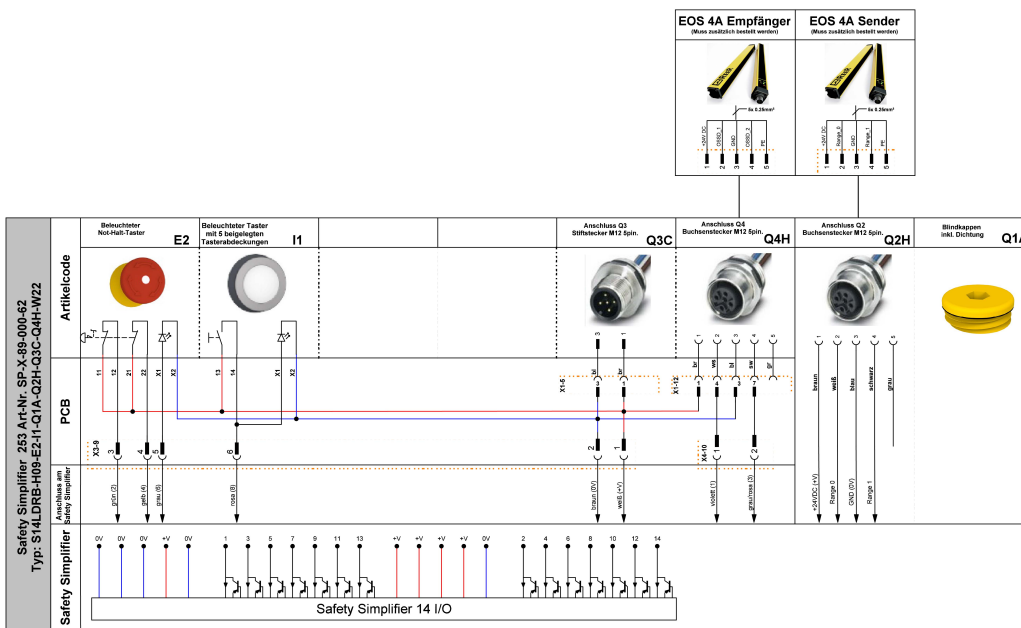

S14LDRB-H08-E2-I1-Q1A0-Q2H0-Q3C0-Q4H0-W22

Zeichnungen

Montage

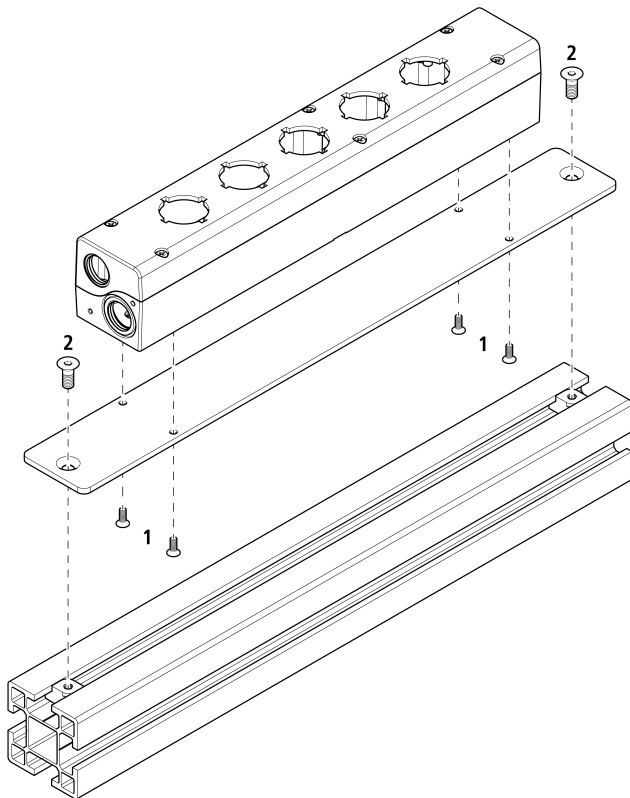

- 1.) Gehäuse über den dafür vorgesehenen Bohrungen positionieren und mit den vier mitgelieferten M3 Senkkopfschrauben auf der Montageplatte befestigen.
- 2.) Montageplatte mit zwei M5 Senkkopfschrauben (nicht im Lieferumfang enthalten) zum Beispiel auf einer Profilschiene befestigen.

S14LDRB-H08-E2-I1-Q1A0-Q2H0-Q3C0-Q4H0-W22

Montage 2

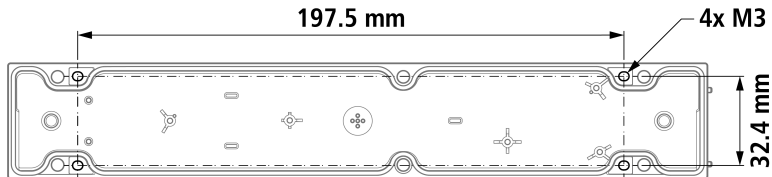

Befestigungsvariante 1:

Von aussen, mit vier M3 Schrauben an den dafür vorgesehenen Langlöchern.

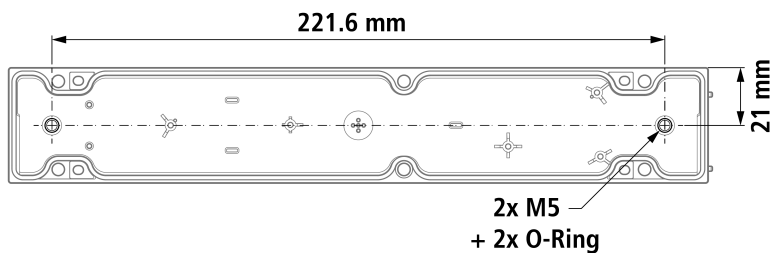

Befestigungsvariante 2:

Im Gehäuseinnern, mit zwei mit O-Ringen bestückten M5 Schrauben an beiden Enden des Gehäuses. Die Öffnungen für die beiden M5 Schrauben müssen dabei herausgebrochen werden.

S14LDRB-H08-E2-I1-Q1A0-Q2H0-Q3C0-Q4H0-W22



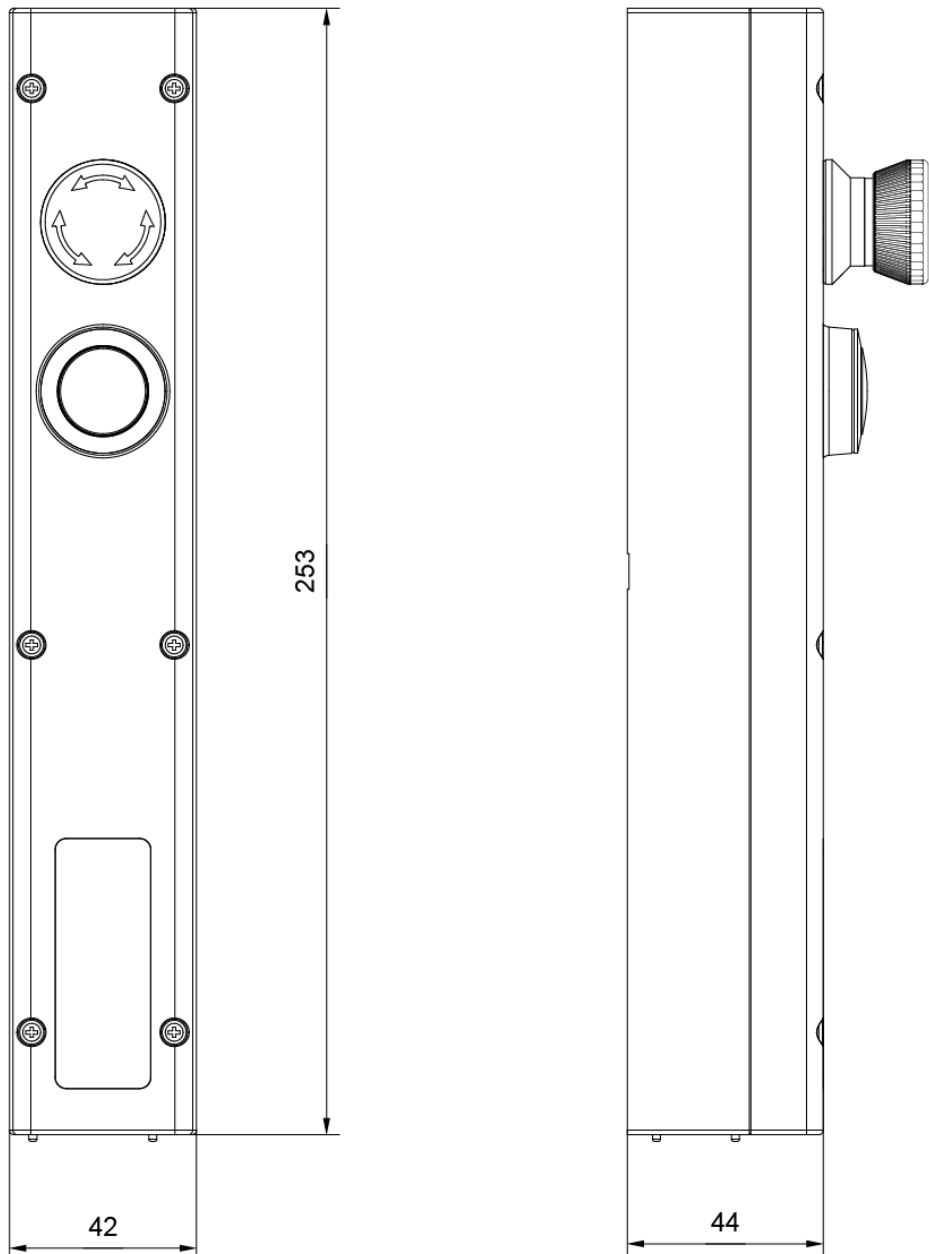



Bemaßung





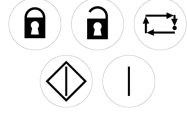
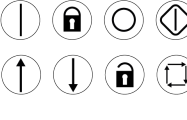





Zubehör

Wireless Safety

S14LDRB-H08-E2-I1-Q1A0-Q2H0-Q3C0-Q4H0-W22

	Bezeichnungsschilderset	1028971	
	ZB1		
	Bezeichnungsschilderset	1028972	
	ZB2		
	Bezeichnungsschilderset	1028973	
	ZB3		
	Bezeichnungsschilderset	1029020	
	ZB4		
Artikelcode ZMB	Montageplatte groß	1019520	
Artikelcode ZMS	Montageplatte klein	1019519	
Artikelcode ZMT	Montageschlüssel	1028974	

S14LDRB-H08-E2-I1-Q1A0-Q2H0-Q3C0-Q4H0-W22

Artikelcode ZSD	Schraube mit Dichtung	1029016	
Externe Antenne für Safety Simplifier, Kabellänge 1 m	Simplifier EXTA 1 m	1029141	
Externe Antenne für Safety Simplifier, Kabellänge 10 m	Simplifier EXTA 10 m	1029137	
Externe Antenne für Safety Simplifier, Kabellänge 2 m	Simplifier EXTA 2 m	1029140	
Externe Antenne für Safety Simplifier, Kabellänge 5 m	Simplifier EXTA 5 m	1029139	
Externe Antenne für Safety Simplifier, Kabellänge 8 m	Simplifier EXTA 8 m	1029138	
Die kostenlose Software für das Safety Simplifier System	Simplifier Manager		
	Simplifier Monitor - SRM	1019521	
	Stick		

S14LDRB-H08-E2-I1-Q1A0-Q2H0-Q3C0-Q4H0-W22

Befestigungsset für Safety Simplifier zur

Simplifier ZHMS

1029018



Rückwandmontage

Befestigungsset für Safety Simplifier

Simplifier ZHS

1029018



Artikelcode ZUK

Taster-/ Leuchtenkappen

1028975



Abhebewerkzeug

Artikelcode ZTK5

Tasterkappenset für

1028969

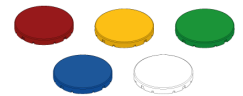

beleuchtete Taster

Bedienelemente

Universalhaken

SP UH-K



Downloads

- Katalog
- Produktprogramm
- Zertifikate
- STEP
- Betriebsanleitung
- EPLAN-Daten
- Katalog für Verpackungsanlagen