



SSP

Safety System Products

SB-H03-EC-IA-IA-Q1A0-Q2A0-Q3E0-Q4A0-W06

Simplifier BOX 253

Ihre Vorteile

Zu den Downloads ►



we simplify safety



Safety System Products

SB-H03-EC-IA-IA-Q1A0-Q2A0-Q3E0-Q4A0-W06

- SB-H03: Simplifier Box
- Gehäuseunterteil: Farbe Anthrazit, Kein Durchbruch für Anschluss auf der Rückseite
- Gehäuseoberteil: Farbe Gelb, Möglichkeit zum Einbau von 3 Befehlsstellen
- EC: Not-Halt-Taster, 2 x NC + 1 x NO
- IA: Beleuchteter Taster , 1x NO (5 x Tasterkappen beigelegt)
- IA: Beleuchteter Taster , 1x NO (5 x Tasterkappen beigelegt)
- Q1A0: Anschluss unten links mit Abdeckung
- Q2A0: Anschluss oben links mit Abdeckung
- Q3E0: Anschluss unten rechts mit M12 Stiftstecker 12-polig
- Q4A0: Anschluss oben rechts mit Abdeckung
- W06: bereits vorverdrahtet

Allgemeine Daten

Artikelnummer	1028669
Artikelnummer (alt)	SP-X-87-000-06
- Typenbezeichnung	EC
Typenbezeichnung	SB-H03-EC-IA-IA-Q1A0-Q2A0-Q3E0-Q4A0-W06
- Typenbezeichnung	IA
Funktionsart	Bedieneinheit

Taster Position 1

Taster Position 2

- Funktionsart	Not-Halt-Taster
- Funktionsart	Beleuchteter Taster

Taster Position 3

- Typenbezeichnung	IA
- Funktionsart	Beleuchteter Taster

Anschluss

- Position 1	Q1A0- Anschluss unten links mit Abdeckung
- Position 2	Q2A0 - Anschluss oben links mit Abdeckung
- Position 3	Q3E0- Anschluss unten rechts mit M12 Stiftstecker 12-polig

SB-H03-EC-IA-IA-Q1A0-Q2A0-Q3E0-Q4A0-W06

- Position 4

Q4A0- Anschluss oben rechts mit Abdeckung

Sicherheitstechnische Daten

Zulassungen	CE
-------------	----

Umgebungsbedingungen

Lagertemperatur max	-20 ... +65 °C
Betriebstemperatur max	-20 ... +65 °C

Elektrische Daten

Anschlussart	Federzugklemmen
Gebrauchskategorie	DC13

Mechanische Daten

Gehäuse-Typ	Gehäuse gelb mit der Möglichkeit zum Einbau von "3" Befehlsstellen
Breite	42 mm
Länge	253 mm

Abmessungen

Höhe	44 mm
------	-------

SB-H03-EC-IA-IA-Q1A0-Q2A0-Q3E0-Q4A0-W06

Elektrische Zeichnungen

Anschlussbeispiel 1

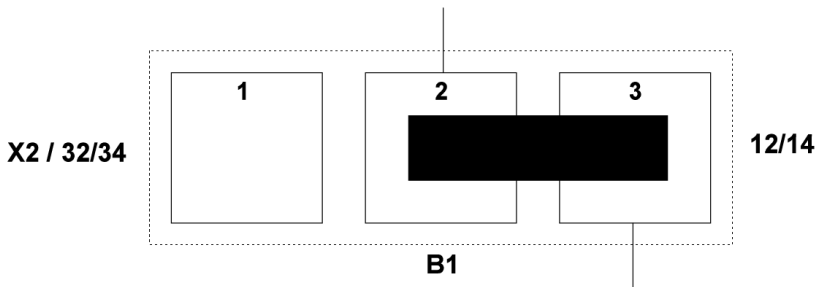
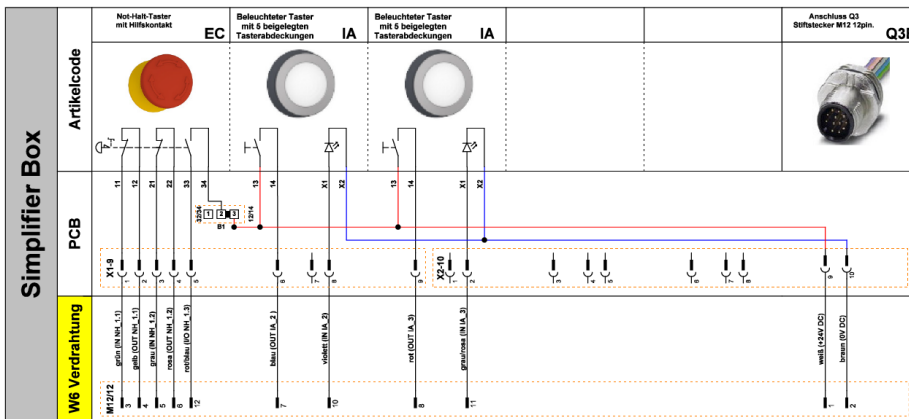

SB-H03-EC-IA-IA-Q1A0-Q2A0-Q3E0-Q4A0-W06

Zeichnungen

Montage

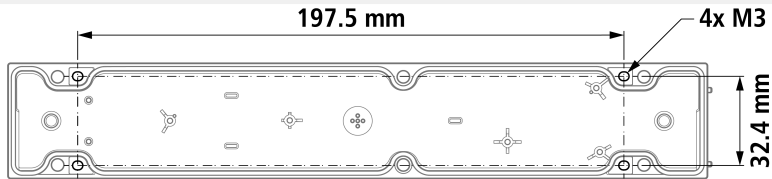

Befestigungsvariante 1:

Von aussen, mit vier M3 Schrauben an den dafür vorgesehenen Langlöchern.

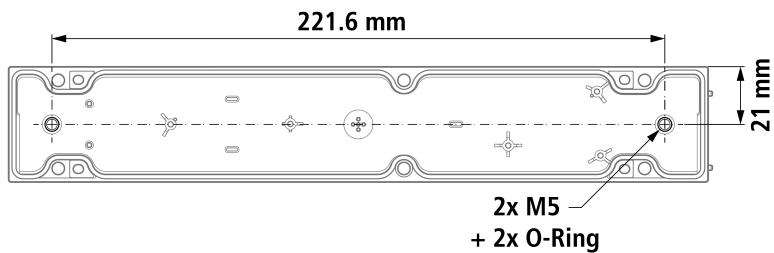

Befestigungsvariante 2:

Im Gehäuseinnern, mit zwei mit O-Ringen bestückten M5 Schrauben an beiden Enden des Gehäuses. Die Öffnungen für die beiden M5 Schrauben müssen dabei herausgebrochen werden.

SB-H03-EC-IA-IA-Q1A0-Q2A0-Q3E0-Q4A0-W06

Montage 2

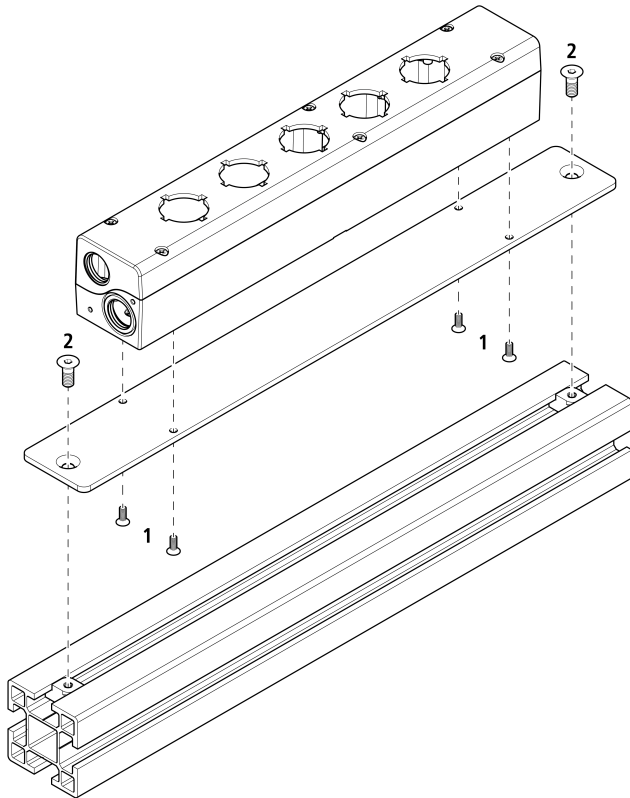

- 1.) Gehäuse über den dafür vorgesehenen Bohrungen positionieren und mit den vier mitgelieferten M3 Senkkopfschrauben auf der Montageplatte befestigen.
- 2.) Montageplatte mit zwei M5 Senkkopfschrauben (nicht im Lieferumfang enthalten) zum Beispiel auf einer Profilschiene befestigen.

SB-H03-EC-IA-IA-Q1A0-Q2A0-Q3E0-Q4A0-W06



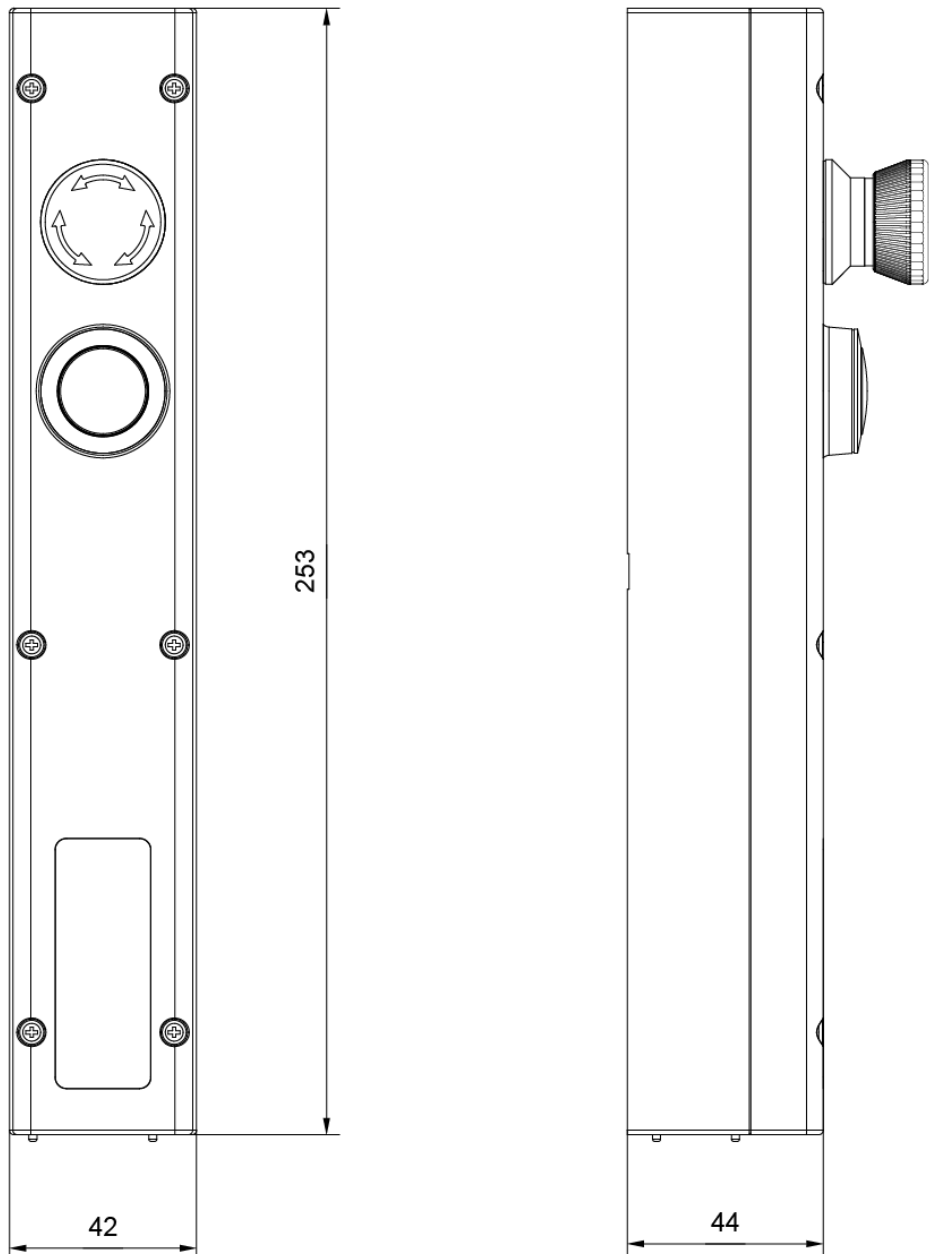



Bemaßung

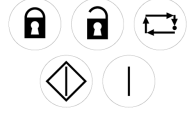
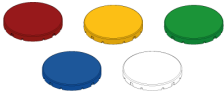

Zubehör

Wireless Safety

SB-H03-EC-IA-IA-Q1A0-Q2A0-Q3E0-Q4A0-W06

	Bezeichnungsschilderset	1028971	
	ZB1		
	Bezeichnungsschilderset	1028972	
	ZB2		
	Bezeichnungsschilderset	1028973	
	ZB3		
Artikelcode ZLK5	Leuchtenkappen Set für Meldeleuchten	1028969	
Artikelcode ZMB	Montageplatte groß	1019520	
Artikelcode ZMS	Montageplatte klein	1019519	
Artikelcode ZMT	Montageschlüssel	1028974	

SB-H03-EC-IA-IA-Q1A0-Q2A0-Q3E0-Q4A0-W06

Artikelcode ZSD

Schraube mit Dichtung

1029016



Befestigungsset für Safety Simplifier zur
Rückwandmontage

Simplifier ZHMS

1029018



Befestigungsset für Safety Simplifier

Simplifier ZHS

1029018



Artikelcode ZUK

Taster-/ Leuchtenkappen

1028975

Abhebewerkzeug



Artikelcode ZTK5

Tasterkappenset für

1028969

beleuchtete Taster

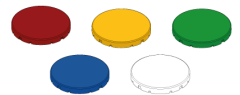

Artikelcode ZTK6

Tasterkappenset für

1028969

unbeleuchtete Taster



Downloads

- Produktprogramm
- Betriebsanleitung